

9011/ Z000 Mode d'emploi

MENU

Appuyer sur la tige pour changer de mode.

TIME 1

TIME 1
00 01
00:38'22

TIME 2

TIME 2
00 01
03:38'22

ALARM

ALARM
-- 01
00:00'00

CHRONO

CHR
00 01
00'00"00

SYNCHRONISATION DES AIGUILLES

De n'importe quel mode, appuyer sur la tige au moins 3 secondes : le mouvement entre en mode synchronisation des aiguilles.



Appuyer sur la tige pour sortir du mode

FONCTION TIME1

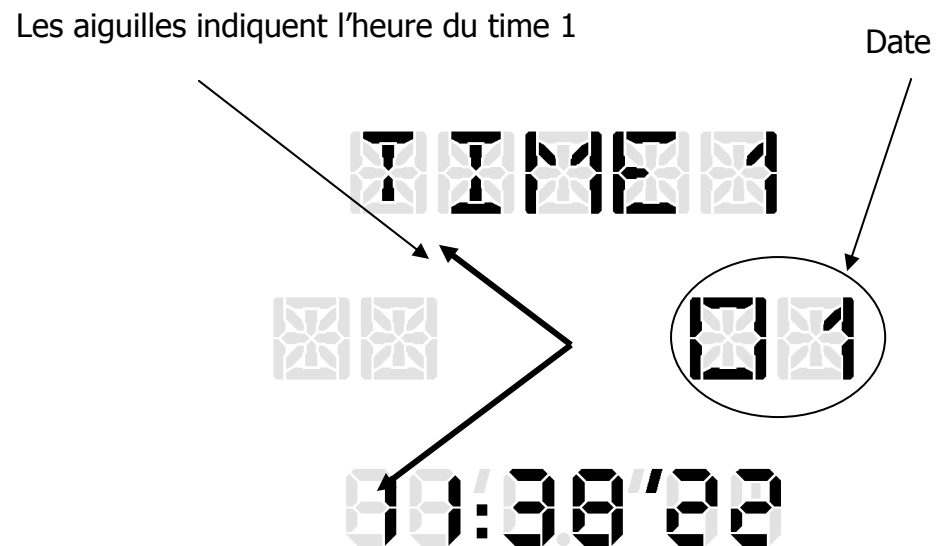

Actions:

- A: Non utilisé
- A 1 second: Non utilisé
- B: Dégagement de l'afficheur
- B 1 second: Réglage du Time 1, Date et des paramètres
- A + B: Non utilisé

Pour régler l'heure locale, la date et les paramètres, Tirer la tige depuis n'importe quel mode ou appuyer sur B au moins une seconde depuis le mode Time, les aiguilles sont placées de manière à dégager l'afficheur.

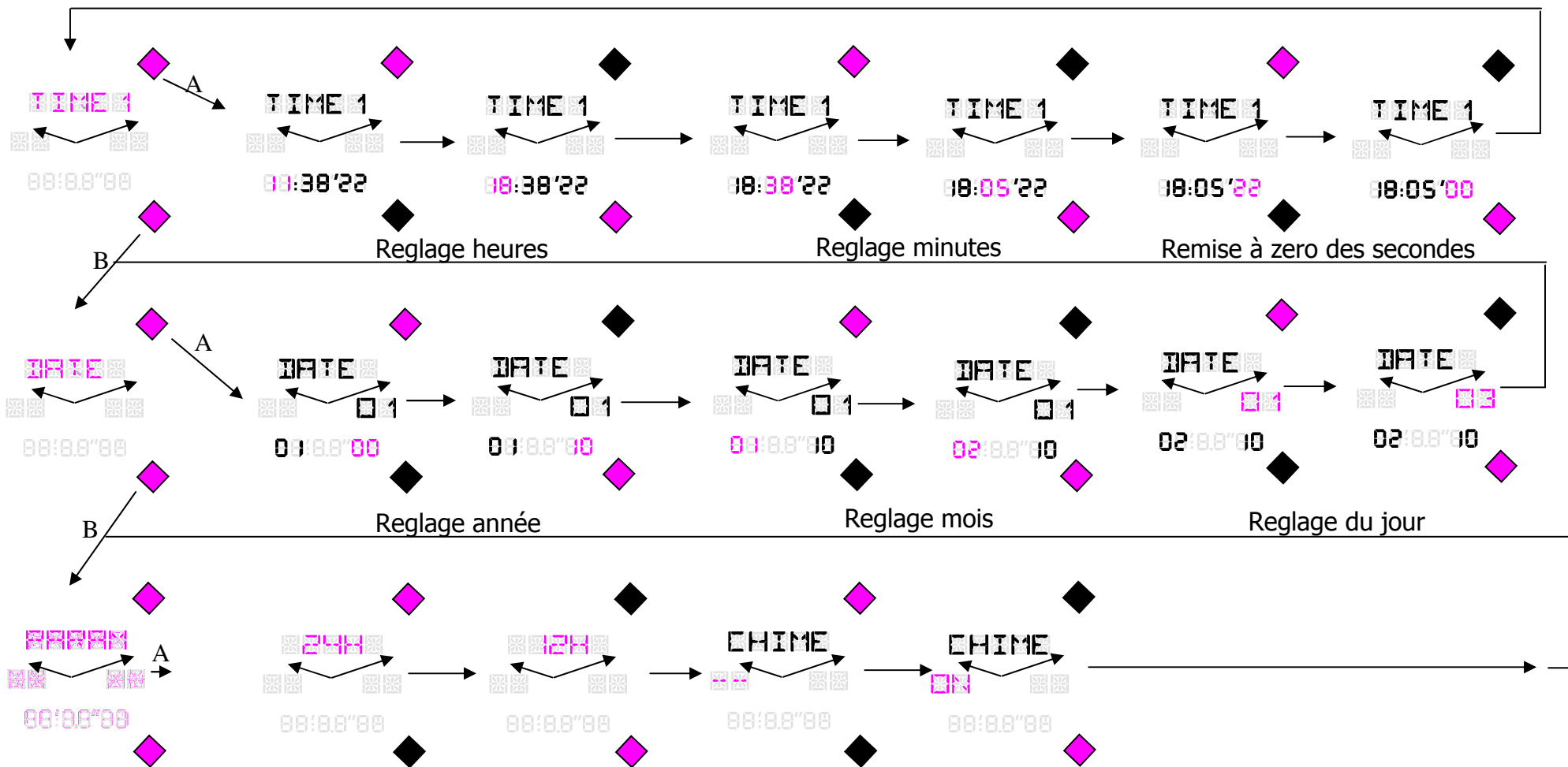

Note: Pour sortir de ce mode: Si l'entrée s'est faite par B attendre 5 secondes ou presser la tige. Si la tige a été tirée : la remettre en place.

FONCTION TIME2

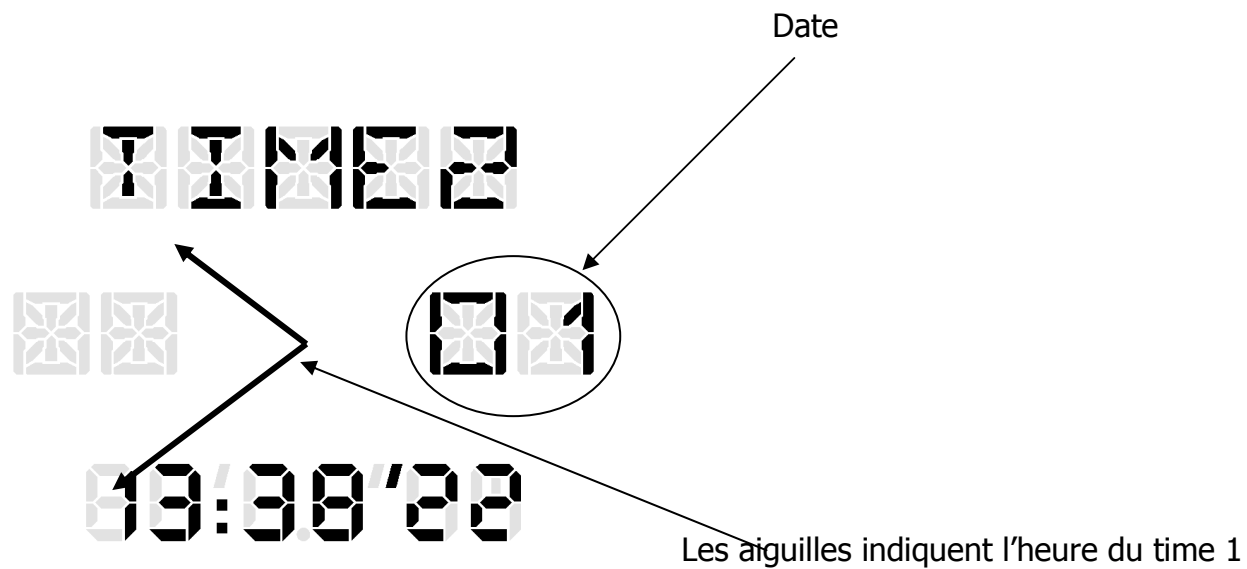

Actions:

- A: Non utilisé
- A 1 second: Non utilisé
- B: Dégagement de l'afficheur
- B 1 second: Reglage du time 2
- A + B: Fonction voyager

Pour régler le time 2 appuyer sur B pendant 2 secondes.

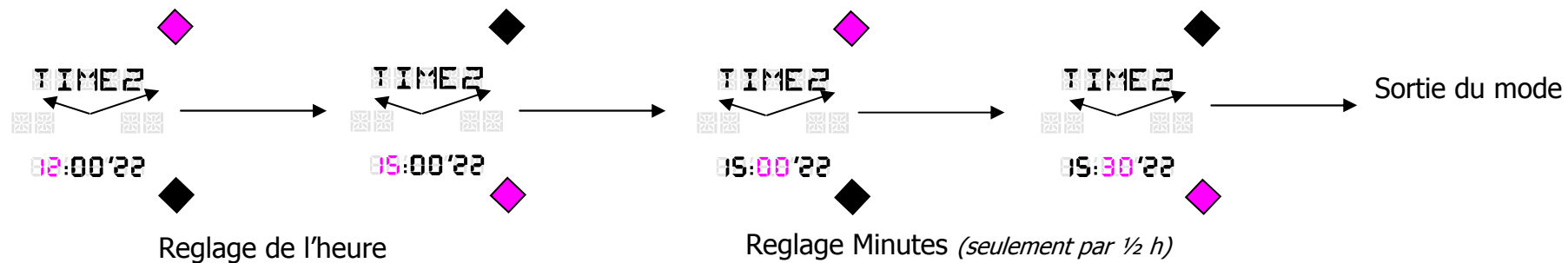

Pour sortir du mode on peut aussi appuyer sur la tige ou attendre 5 secondes.

FONCTION ALARME

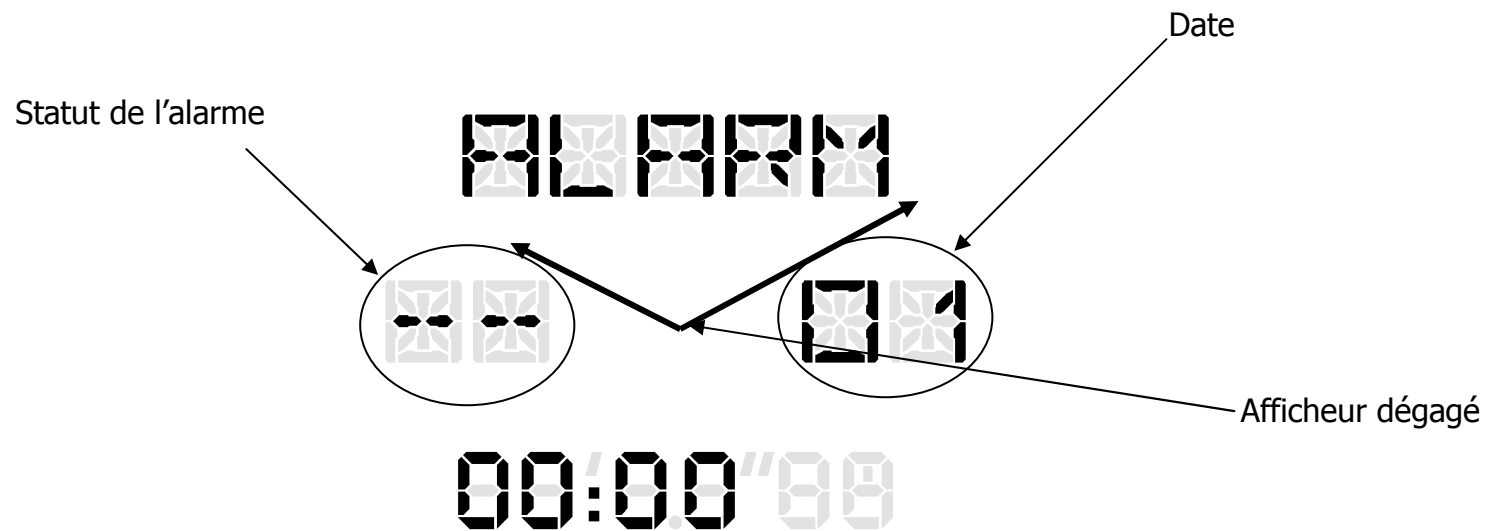

Actions:

- A: Change le statut de l'alarme
- A 1 second: Non utilisé
- B: Dégage l'afficheur
- B 1 second: Alarm setting
- A + B: Non utilisé

Pour régler l'heure d'alarme appuyer au moins une seconde sur le bouton B.



Pour sortir du mode on peut aussi appuyer sur la tige ou attendre 5 secondes.

FONCTION CHRONO

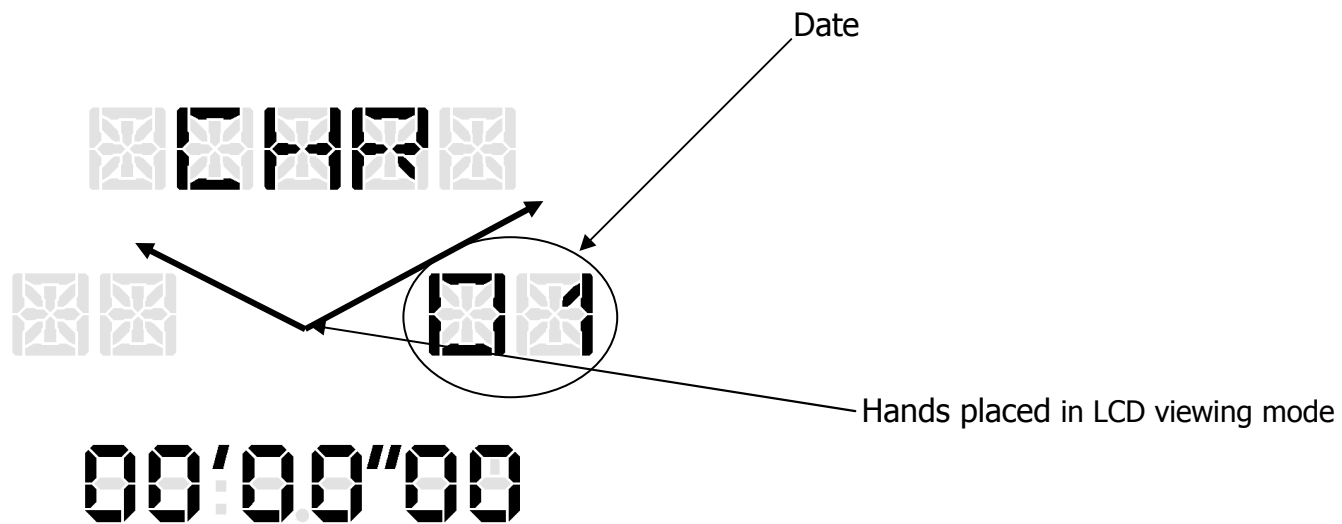

Actions:

Chaque action dégage l'afficheur pour 20 secondes
Lire la description ci-dessous.

1. Mesure d'un temps écoulé

Appuyer sur A pour démarrer le chrono. Appuyer sur A pour arrêter le chrono, L'afficheur indique le temps écoulé.
Appuyer sur B pour effectuer un reset.

2. Mesure de temps cumulés

Même opérations qu'en **1.** mais remplacer "appuyer sur B" par appuyer sur A pour relancer le chrono.

3. Lecture d'un temps partiel lorsque le chrono est figé

Appuyer sur A pour démarrer le chrono.
Appuyer sur B pour geler l'affichage.
Appuyer sur B pour dégeler l'affichage, le chrono ne s'arrête pas de tourner.

4. Mesure d'un second temps

Cette opération est un combiné de 2 autres:

- Appuyer sur A pour démarrer le chrono
- Appuyer sur B pour geler l'affichage (Le chrono continue de tourner)
- Appuyer sur A (Les pictogrammes ne clignotent plus car le chrono est arrêté)
- Appuyer sur B pour dégeler le chrono : L'afficheur indique le temps écoulé depuis le début du chronométrage.
- Appuyer sur B pour reset

BATTERIE FAIBLE

Lorsque la batterie est faible, toutes les fonctions sont désactivées et les aiguilles se placent à 12h00.
Batt clignote.
Si l'alarme est active elle le restera jusqu'à ce qu'elle sonne.

